

OCULUS

Universele meetbril UB 4

Gebruiksaanwijzing

 OCULUS®

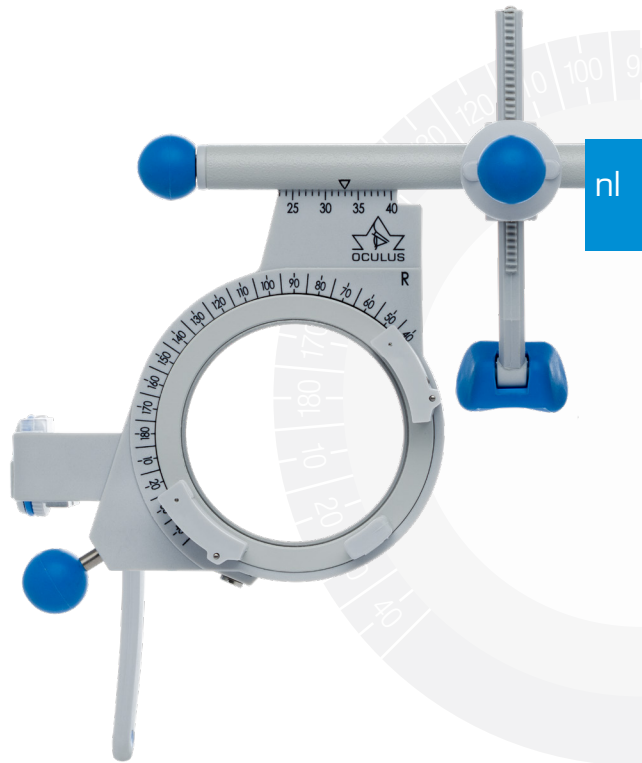

Vrijgave: 14.08.2025
Revisie: 04
Artikelnummer: 10043987

Meld alle ernstige incidenten in verband met het product aan de fabrikant (vigilance@oculus.de) en de bevoegde autoriteit van de lidstaat waar u en/of uw patiënt zijn gevestigd.



Conformiteit

Dit product is voorzien van een CE-markering in overeenstemming met de bepalingen van Richtlijn 93/42/EEG betreffende medische hulpmiddelen.

Inhoud

nl

Technische gegevens.....	3
Overzicht	4
Beoogd gebruik.....	6
Productbeschrijving	6
Polarisatiefilter (optioneel)	10
Beoogd gebruik.....	10
Reiniging en onderhoud	13
Garantie	14

Technische gegevens

Universele meetbril UB 4

PD-instelbereik	46 - 78 mm
Schaalverdeling PD	1 mm
Gewicht	ca. 64 g
Beugellengte	88 - 124 mm
Kanteling beugel (boven/onder)	14,5°/8°
HSA-schaalverdeling	3 - 14 mm
Aantal sleuven voor meetglazen (voor/achter), per oog	3/2
Meetglas-diameter	38 mm
Draaibereik van de meetglazen (voor)	360°
Materiaal	Kunststof, aluminium, nieuwzilver

Leveringsomvang

OCULUS Universele meetbril UB 4	42500
Neussteun	2
Gebruiksaanwijzing	10010708

Optioneel

OCULUS polarisatiefilter lineair (45°/135°) voor UB 4	45886
OCULUS polarisatiefilter circulair voor UB 4	45883

Overzicht

nl

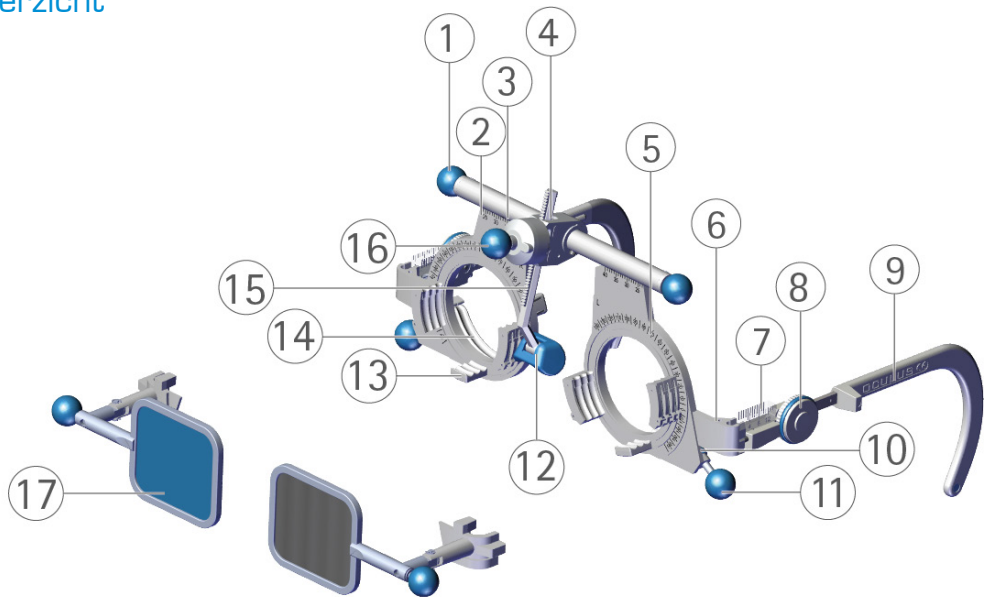

- 1 Draaiknop voor het instellen van de pupilafstand (PD)
 - 2 Schaalverdeling voor horizontale pupilmidden-centrering (PD)
 - 3 Markering voor horizontale pupilmidden-centrering (PD)
 - 4 Bout voor weerstand
 - 5 Schaalverdeling voor het aflezen van de as- en basispositie; overeenkomstig het gradenboogschema (TABO-schema) volgens DIN EN ISO 8429
 - 6 Houder voor polarisatiefilter
 - 7 Vizerstaaf met schaalverdeling voor het meten van de corneale apexafstand (HSA)
 - 8 Kartelwielletje voor het verstellen van de beugelkanteling (schuinte)
 - 9 Beugel in de lengte verstelbaar
 - 10 Weerstand voor draaiknop van de as- en basispositie
 - 11 Draaiknop voor het instellen van de as- en basispositie
 - 12 Neussteun, in hoogte verstelbaar en beweegbaar
 - 13 Glashouder, voor
 - 14 Glashouder, achter
 - 15 Tandheugel met neussteun, zwenkbaar
 - 16 Draaiknop voor het in hoogte verstellen van de neussteun
 - 17 Polarisatiefilter (45886, [optionele accessoires](#))
- Opdruk:
L: Links/R: Rechts
Bedrijfslogo/CE-keurmerk

Beoogd gebruik

De OCULUS universele meetbril UB 4 wordt gebruikt voor de subjectieve bepaling van het brillenglas. Gebruik uitsluitend OCULUS tl-meetglazen conform DIN EN ISO 9801 met een diameter van 38 mm.

Productbeschrijving

De OCULUS universele meetbril UB 4 voldoet aan DIN EN ISO 12867.

Beoogde gebruikers:

Controleer of de OCULUS universele meetbril uitsluitend wordt gebruikt door opgeleid of geschoold personeel uit de gezondheidszorg.

Patiëntengroep:

Kinderen van 3 jaar tot onbeperkt. Geen beperkingen betreffende gewicht of gezondheidstoestand. De patiënt moet wakker zijn en in staat om te spreken en te begrijpen.

Contra-indicaties:

- niet bekend -

Mogelijke bijwerkingen:

- niet bekend -

Bediening

Lengte van een beugel ⑨ instellen:

► Trek de beugel er uit resp. schuif deze aan.

Het einde van de beugel is flexibel en kan 5 mm in alle richtingen worden aangepast.

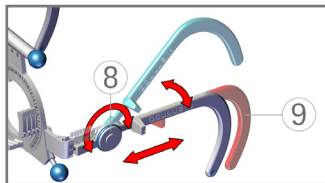

Kanteling beugel (schuinite) instellen:

- Draai telkens een kartelwielletje ⑧. Hiermee kunt u verschillende oorhoogtes gelijk maken en de gewenste voorwaartse kanteling instellen.

Aflesen van de ingestelde corneale apexafstand (HSA) middels de vizierstaven ⑦:

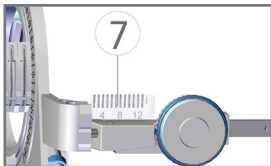

De transparante vizierstaaf heeft twee schaalverdelingen. De binnenste schaalverdeling moet overlappen met de buitenste schaalverdeling om de HSA-waarde paralaxvrij te kunnen aflezen. Het meetglas wordt gebruikt voor het aflezen van de eerste achterste glashouder.

Corneale-apexafstand (HSA) wijzigen:

- Zwenk de tandheugel met de neussteun ⑩. Bij het zwenken moet u een geringe weerstand overwinnen.

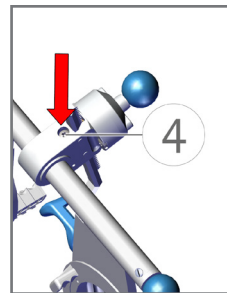
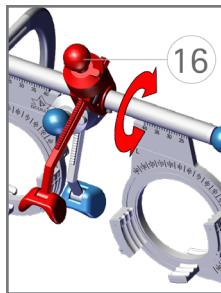

Weerstand instellen:

- Verstel de schroef ④ met een schroevendraaier.

Hoogte van de neussteun verstellen:

- ▶ Draai de knop ⑯ tot de gewenste hoogte.

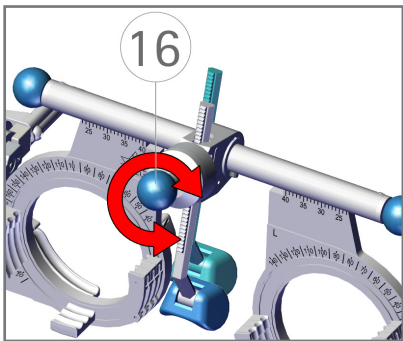

PD instellen en aflezen:

- ▶ Draai een knop ①.
- ▶ Lees de PD af aan de schaalverdeling ② en marking ③.

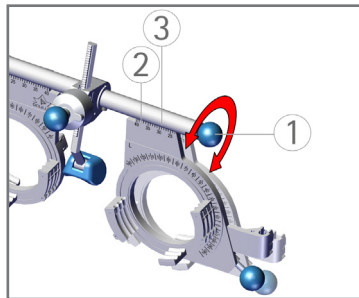

Aspositie bij meetglazen met cilindervormige werking resp. basispositie bij meetglazen met prismatische werking instellen:

- Draai de draaiknop ⑪.

As- resp. basispositie aflezen:

- Lees de waarde af aan de schaalverdeling ⑤.

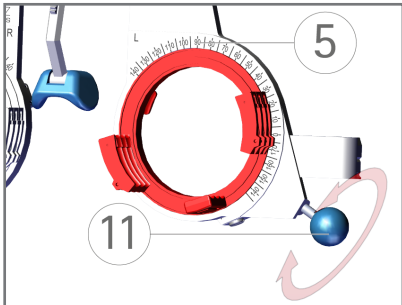

Weerstand van de draaiknoppen voor de as- en basispositie ⑩:

- Verhogen: Draai de rem in de pijlrichting.
- Verlagen: Draai de rem tegen de pijlrichting in.

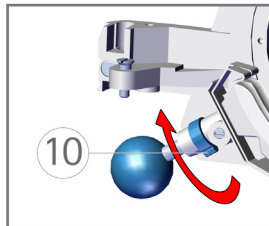

Polarisatiefilter (optioneel)

De aanwijzingen voor de toepassing van het polarisatiefilter vullen de gebruiksaanwijzing van de universele meetbril UB 4 aan. Afhankelijk van de voorziening heeft u een lineaire OF een circulaire polarisatiefilter nodig.

Polarisatiefilter lineair (45886)

Gewicht	ca. 12 g
Afmetingen polarisatiefilter B x H	35 x 30 mm
Polarisatie	45°/135°

Polarisatiefilter circulair (45883)

Gewicht	ca. 11 g
Afmetingen polarisatiefilter B x H	35 x 30 mm

Beoogd gebruik

Het polarisatiefilter wordt gebruikt voor het scheiden van beeldafdrukken van beide ogen tijdens de refractiebepaling.

Deze zijn uitsluitend geschikt voor het gebruik met de OCULUS universele meetbril UB 4 (Art.nr. 42500).

Polarisatiefilter

- a Houder
- b Draaiknop voor het keren van het polarisatiefilter (alleen 45886)
- c Draaischarnier (alleen 45886)
- d Polarisatiefilter
- e Markering
- f Scharnier voor het uitklappen
- g Pen

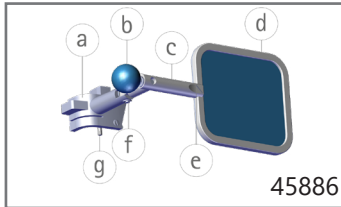

! 45883 (circulair) positie (b) en (c) zonder functie

Polarisatiefilter bedienen

Polarisatiefilter bevestigen:

- Steek de pen (g) in de betreffende houder (6) van de universele meetbril UB 4.

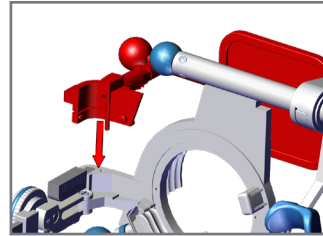

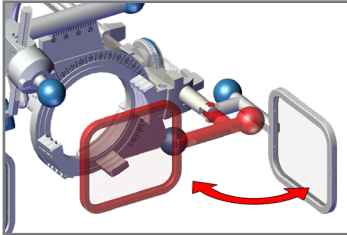

Als u het polarisatiefilter niet gebruikt, kunt u deze eenvoudig opzij klappen.

Polarisatierichting wijzigen:

- ▶ Draai met de knop **(b)** het polarisatiefilter in de volgende posities:

Polarisatiefilter lineair 45886

V-positie

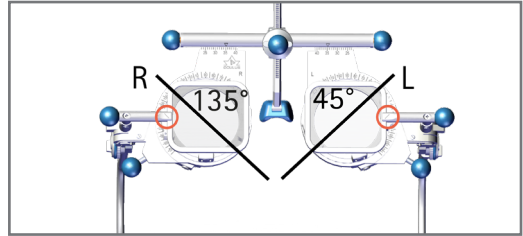

A-positie

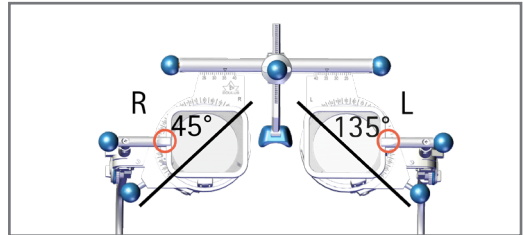

Polarisatiefilter circulair 45883

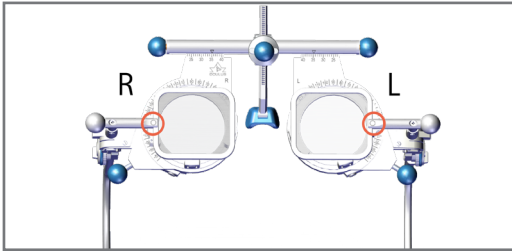

Het circulaire polarisatiefilter kan niet worden gedraaid.

Knoppen en steun vervangen

Neussteun ⑫ verwisselen:

- Verwijder de geplaatste neussteun en plaats een nieuwe.

Draaiknoppen (①, ⑪, ⑯ & ⑭) verwisselen:

- Verwijder de geplaatste draaiknop en plaats een nieuwe.

Reiniging en onderhoud

- Reinig indien nodig de UB en de optionele accessoires alleen met een zachte, pluisvrije doek.
- Bij sterke verontreiniging adviseren wij: Gebruik een in de handel verkrijgbaar afwasmiddel op een vochtige doek.
- Gebruik in geen geval agressieve, chloorhoudende, schurende of scherpe reinigingsmiddelen, zuiver alcohol, ether of soortgelijke oplosmiddelen.
- Gebruik in geen geval microvezeldoekjes om de optische kunststofoppervlakken te reinigen.
- Meetbril niet in een ultrasoonbad reinigen.
- Desinfecteer de universele meetbril voor elk gebruik.

- Desinfecteer GEEN optische kunststofoppervlakken. Bij hardnekkige vervuiling gebruikt u SWAB's.

Voor desinfectie adviseren wij:

Desinfectiedoekjes

mikrozid® sensitive wipes premium, desinfectiedoekjes in een softpack (2x 50 st.), alcoholvrij	59882
--	-------

mikrozid® AF wipes, desinfectiedoekjes met alcoholhoudende oplossing, in een blik (150 doekjes), navulbaar	59895
--	-------

mikrozid® AF wipes, desinfectiedoekjes met alcoholhoudende oplossing (150 doekjes), navulpak	59896
--	-------

Wegwerpreinigingsstokjes (SWAB) voor optische kunststofoppervlakken	34087
---	-------



Meetbrillen zijn niet geschikt voor reiniging in een ultrasoonbad! Schade die ontstaat door reiniging in een ultrasoonbad, vallen niet onder de garantie.

Garantie

Onze garantie voldoet aan de wettelijke bepalingen, gerekend vanaf leveringsdatum. Deze garantie omvat alle door het materiaal en de fabricage ontstane storingen en fouten. Mocht u binnen de garantieperiode terecht klachten hebben, dan worden deze kosteloos verholpen. De garantie geldt niet voor normale slijtage, onzorgvuldig gebruik of het gebruik van niet-originele OCULUS reserveonderdelen. Informatie over de garantie volgens §377 HGB vindt u in onze Algemene Voorwaarden. Deze worden u op verzoek toegezonden of kunnen op internet worden ingezien op www.oculus.de.



Fabrikant en service

nl

WWW.OCULUS.DE

OCULUS Optikgeräte GmbH

Postfach • 35549 Wetzlar • GERMANY

Tel. +49 641 2005-0 • Fax +49 641 2005-255

E-mail: sales@oculus.de • www.oculus.de



OCULUS is gecertificeerd conform DIN EN ISO 13485 MDSAP

OCULUS is certified in acc. with DIN EN ISO 13485 MDSAP

Lot:
Art.nr. 10043987 / Rev. 04